

Dell 互動式投影機  
S560P/ S560T  
使用手冊



# 備註、注意及警告



**備註：**「備註」代表能協助您更妥善應用投影機的重要資訊。



**注意：**「注意」代表如果沒有依照相關指示操作，可能會造成硬體損壞或失去資料。



**警告：**「警告」代表可能發生財產損壞、個人傷害、甚至死亡。

-----  
本文件中的資訊如有變更恕不另行通知。

© 2016 Dell Inc. 版權 所有。

如果沒有事先獲得 Dell Inc. 的書面許可，嚴禁以任何方式重製本文件。

文中所使用的商標：Dell 與 DELL 標誌屬於 Dell Inc. 的商標；DLP 與 DLP 標誌屬於德州儀器公司的商標；Microsoft 與 Windows 屬於微軟公司在美國與 / 或其他國家的商標或註冊商標。

本文件所使用的其他商標以及商業名稱分別為所屬個體所有，Dell 公司放棄其商標與商業名稱之外的任何專屬權益。

型號：Dell 投影機 S560P/ S560T

2016 年 6 月 修訂 A00

# 目錄

<b>1</b>	<b>關於 Dell 投影機</b>	<b>5</b>
	投影機包裝箱內容物	5
	投影機頂端和底部圖	7
	投影機連線	8
	調整影像大小	10
	遙控器	12
<b>2</b>	<b>使用互動筆 ( 僅限 S560P )</b>	<b>15</b>
	系統需求	15
	關於您的互動筆	16
	更換互動筆筆尖	17
	更換互動筆電池	18
	透過 <b>S560P</b> 使用互動式觸控筆	19
	觸控區域設定	20
	互動筆校正	22
<b>3</b>	<b>使用互動觸控 ( 僅限 S560T )</b>	<b>23</b>
	系統需求	23
	設定互動式觸控	24
	透過 <b>S560T</b> 使用互動式觸控	24
	觸控區域設定	26
	互動式觸控校正	28
	使用 <b>S560T</b> 和快乾白板	29
<b>4</b>	<b>連接無線顯示配接器</b>	<b>30</b>
	安裝無線顯示配接器	30
	設定無線顯示配接器	31
<b>5</b>	<b>疑難排解</b>	<b>32</b>
	疑難排解提示	32
	指示信號	35
<b>6</b>	<b>維護</b>	<b>36</b>
	更換燈泡	36
	更換遙控器電池	38

7	規格 .....	39
8	其他資訊 .....	42
9	聯絡 Dell .....	43

# 1

## 關於 Dell 投影機

下列所有物品附隨您的投影機。請確定您具備所有物品，若缺少任何物品請至聯絡 Dell。

### 投影機包裝箱內容物

#### 包裝內容物

電源線

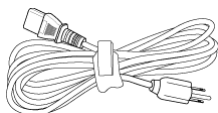

5 m VGA 訊號線 (VGA 轉 VGA)

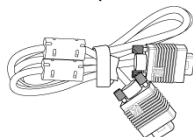

遙控器



AAA 電池 (S560T 使用 2 顆 ; S560P 使用 6 顆)



光碟、使用手冊及文件

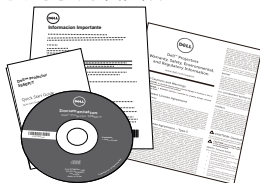

5 m 迷你線纜 (USB-A 至迷你 B)

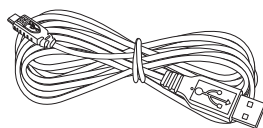

---

包裝內容 (限 S560P)

---

互動式觸控筆 (2 支) /  
筆尖蓋 (4 個)

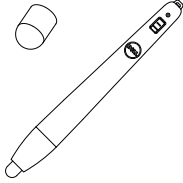

腕帶 (2 副)



---

包裝內容 (限 S560T)

---

觸控單元

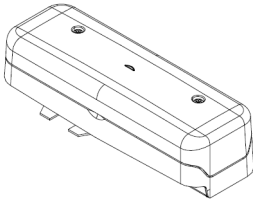

2 m DC 轉 DC 電源線  
(用於觸控單元)

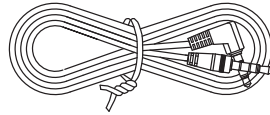

被動式電磁筆 (2 支) / 筆尖 (2 個) 觸控單元基板套件

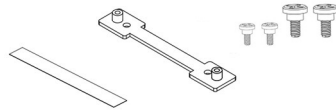
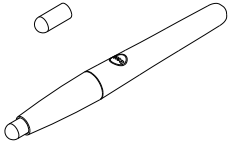

## 投影機頂端和底部圖

頂視圖

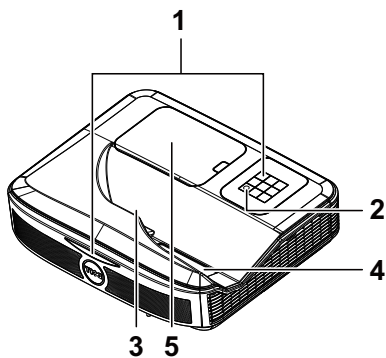

底視圖

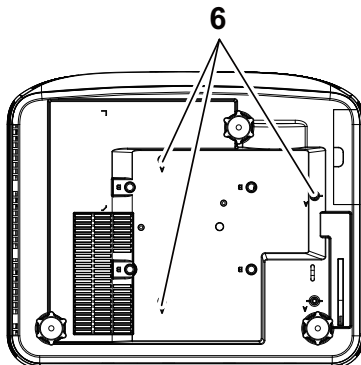

1 紅外線 (IR) 接收器

2 電源按鈕

3 攝影機

4 鏡頭

5 燈泡蓋

6 壁掛安裝用安裝孔

A : Dell S560 壁掛安裝

B : 通用壁掛安裝



**備註：**壁掛安裝螺絲孔 M4 X 4。建議轉矩 < 15 kgf-cm。

## 投影機連線

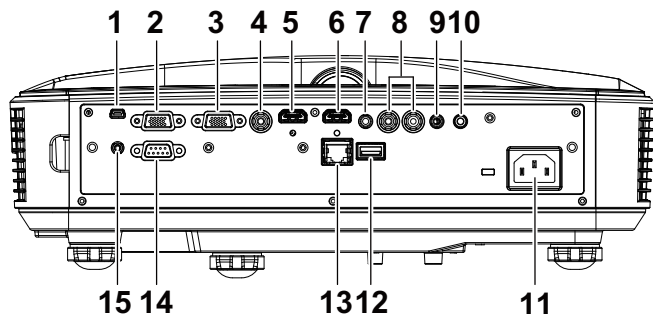

1 迷你 USB (迷你 B 型)	9 麥克風連接端
2 VGA 輸出連接端 (顯示器迴路)	10 聲音輸出連接端
3 VGA 輸入連接端	11 電源線連接端
4 複合影像連接端	12 USB A 連接端
5 HDMI 2 連接端	13 RJ 45 連接端
6 HDMI 1 連接端	14 RS232 連接端
7 聲音輸入連接端	15 觸控單元電源
8 音訊 RCA 連接器	

**△ 注意：**在您開始本章節中的任何程序之前，請遵循第 9 頁上說明的安全須知。



### 注意：安全須知

- 1 請勿於會產生大量高溫的裝置附近使用投影機。
- 2 請勿於多灰塵區域使用投影機。灰塵可能導致系統故障並使投影機自動關閉。
- 3 確保投影機安裝於通風良好的區域。
- 4 請勿阻隔投影機上的通風口。
- 5 確定投影機運作於室溫中 ( 5 °C 至 40 °C ) 。
- 6 請勿碰觸散熱開口，因為投影機開啟時或剛關閉後散熱開口會非常高溫。
- 7 請勿於投影機開啟時直視鏡頭，如此可能傷害您的眼睛。
- 8 請勿於投影機開啟時將任何物品置於投影機前方或附近，或遮蓋其鏡頭，如此可能造成物品融化或燒毀。
- 9 請勿使用酒精擦拭鏡頭。



#### 備註：

- 請勿自行嘗試進行投影機壁掛安裝，應該由合格的技師安裝。
- 建議投影機壁掛套件。更多資訊，請參考 Dell 支援網站 [dell.com/support](https://dell.com/support) 。
- 更多資訊，請見您投影機隨附的安全性資訊。
- S560P/ S560T 投影機僅限室內使用。

# 調整影像大小

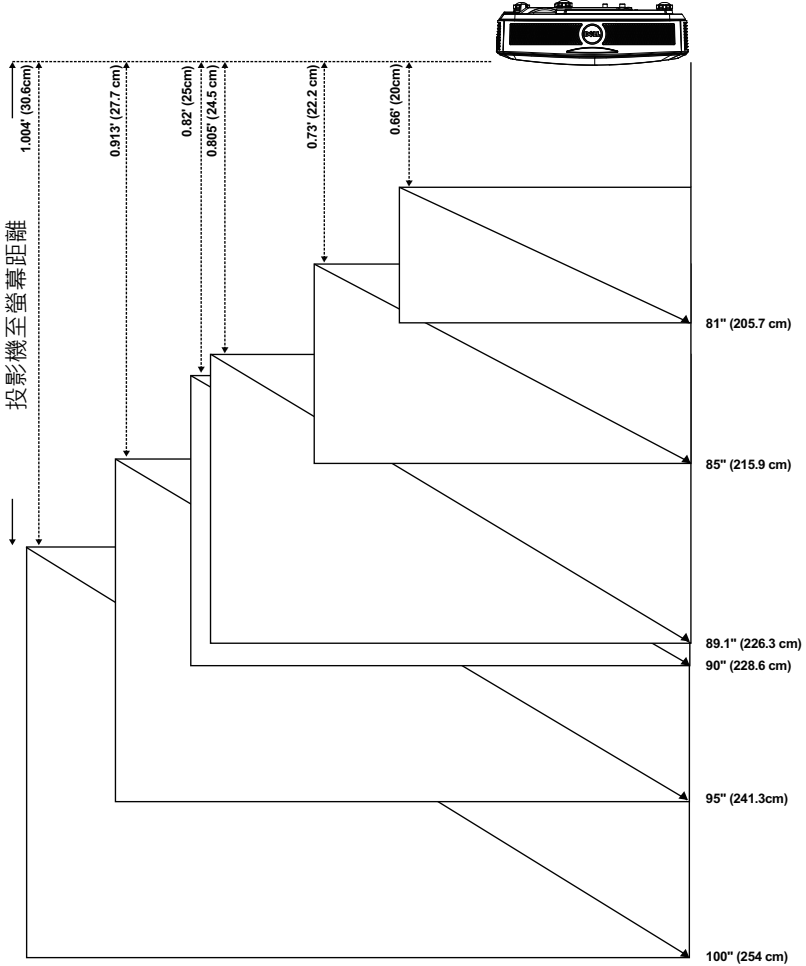



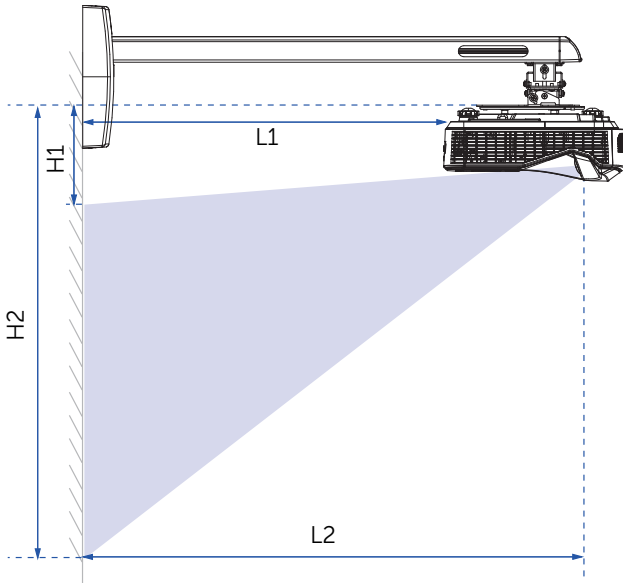

## 調整影像形狀

螢幕尺寸						H1	H2	L1		L2			
對角		寬度		高度				寬		寬			
英吋	公釐	英吋	公釐	英吋	公釐	英吋	公釐	英吋	公釐	英吋	公釐		
81	2057	71	1793	40	1009	6	145	45	1153	8	200	18	452
85	2159	74	1882	42	1059	6	154	48	1212	9	222	19	474
89.1	2263	78	1972	44	1110	6	163	50	1273	10	245	20	497
90	2286	78	1992	44	1121	7	165	51	1286	10	250	20	502
95	2413	83	2103	47	1183	7	177	54	1360	11	278	21	530
100	2540	87	2214	49	1245	7	188	56	1434	12	306	22	558

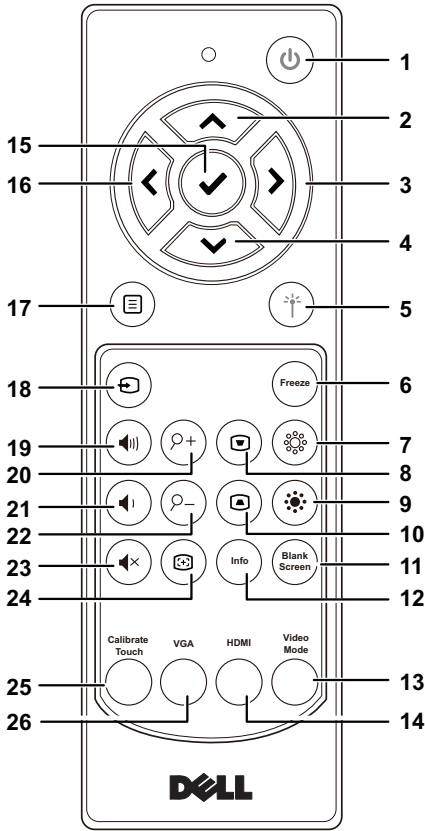

# 遙控器



1	電源 	開啟或關閉投影機。
2	上 	按下以瀏覽螢幕上顯示 (OSD) 項目。
3	右 	按下以瀏覽螢幕上顯示 (OSD) 項目。
4	下 	按下以瀏覽螢幕上顯示 (OSD) 項目。

5	雷射 	將遙控器指向螢幕，按住雷射鍵啟動雷射光。 <b>⚠ 警告：開啟時請勿直視雷射點。避免雷射光直射眼睛。</b>
6	靜止	按下以暫停螢幕影像，然後再次按下「靜止」解除影像靜止。
7	亮度 + 	按此鍵可增加亮度。
8	梯形畫面調整 + 	按下以調整因投影機擺設角度所造成的影像變形（+/-40 度）。
9	亮度 - 	按此鍵可降低亮度。
10	梯形畫面調整 - 	按下以調整因投影機擺設角度所造成的影像變形（+/-40 度）。
11	空白螢幕	按下可切換顯示空白的白色與黑色螢幕，然後返回簡報。
12	資訊	按此鍵可顯示投影機資訊。
13	視頻模式	投影機預設組態設定使資料顯示（簡報投影片）或視訊（電影、遊戲等等）的最佳化。 按下 <b>視頻模式</b> 鍵切換「簡報模式」、「明亮模式」、「電影模式」、「sRGB」，或「自訂模式」。 按一下 <b>視頻模式</b> 鍵會顯示目前的顯示模式，再按一下 <b>視頻模式</b> 鍵就可以切換至不同模式。
14	HDMI	按下以選擇 HDMI 來源。
15	輸入 	按此鍵可以確認選項。
16	左 	按下以瀏覽螢幕上顯示 (OSD) 項目。
17	選單 	按此鍵可啟動 OSD。
18	來源 	按此鍵可切換 VGA、複合、HDMI-1 及 HDMI-2 來源。
19	增加音量 	按此鍵可以提高音量。
20	縮放 + 	按此鍵可以放大影像。
21	降低音量 	按此鍵可以降低音量。
22	縮放 - 	按此鍵可以縮小影像。

23	靜音 	按此鍵可以使投影機的喇叭靜音或解除靜音。
24	自動調整 	按此鍵可自動調整顯示的影像。
25	校正觸控	為獲更佳精確度，按下可校正觸控進行調整。  <b>備註：</b> 需執行設定公用程式。
26	VGA	按下以選擇 VGA 來源。

## 遙控操作範圍

操作範圍	
角度	$\pm 30^\circ$
投影距離	7 公尺 / 22.97 英尺

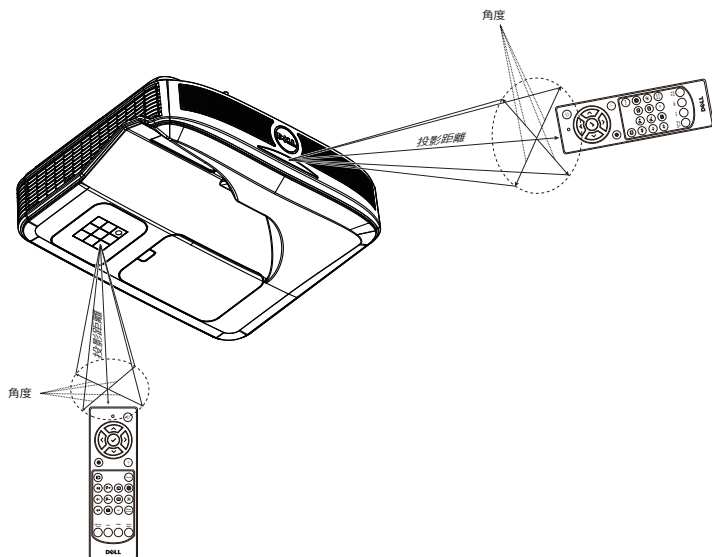

**備註：**實際運作範圍可能與圖示稍許不同。電池電量低亦可能造成遙控器無法正常操作投影機。

# 2

## 使用互動筆（僅限 S560P）

S560P 投影機可投射連接電腦的桌面影像至白板，並可當成電腦的輸入裝置使用。您可在白板上瀏覽、選擇並與電腦程式互動。

S560P 是一部採用觸控筆為架構的互動式投影機。下載及安裝 Dell S560x 互動式公用程式可用於首次設定及互動式校正。

### 系統需求



**備註：**您的電腦必須具有下列最低系統要求：

作業系統	支援的觸控點數量	安裝 S560x 互動式公用程式 *1	
		適用於首次設定	適用於後續使用
Windows 7/8/10	10 觸控點	支援 *3	不需要
MAC OS X (10.7~10.11)	1 觸控點 *4	支援	需要，請在所有 Mac OS 電腦上安裝設定公用程式以搭配 S560P 使用
ChromeBook	10 觸控點	不支援，請使用 Windows 作業系統或 Mac OS 電腦完成首次 S560P 的設定	不需要

\*1：從隨附 CD 中取得 S560x 互動式公用程式，或從 Dell Support 下載

\*2：S560P 需要首次校正，請確保您先校正互動式觸控筆後再使用

\*3：需安裝 .NET Framework 4.0

\*4：Mac OS 僅支援 1 觸控點



**備註：**如需更佳精度，您應設先為「僅限投影機」顯示模式再進行校正。如需不同顯示模式中的觸控功能及校正的詳細資訊，請前往「S560T 觸控設定指南」排除故障 Q2。



## 關於您的互動筆

互動式觸控筆可讓使用者以和滑鼠輸入相同的方式來與投影內容互動。

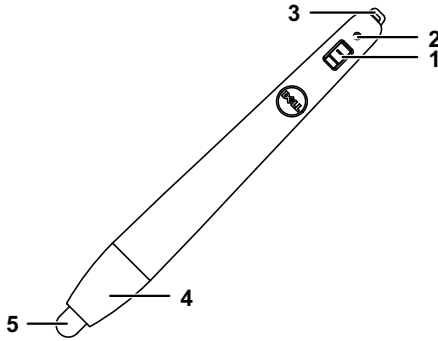

1	電源開關
2	電源指示燈 開啟互動筆時，電源指示燈會在閃爍數秒後熄滅。 綠色：正常運作 紅色：電池電量低 沒有亮燈：電量耗盡
3	手腕帶固定孔
4	此為電池室。轉開可更換電池。
5	筆尖

## 更換互動筆筆尖



備註：若筆尖受損或無法正常使用，即應進行更換。

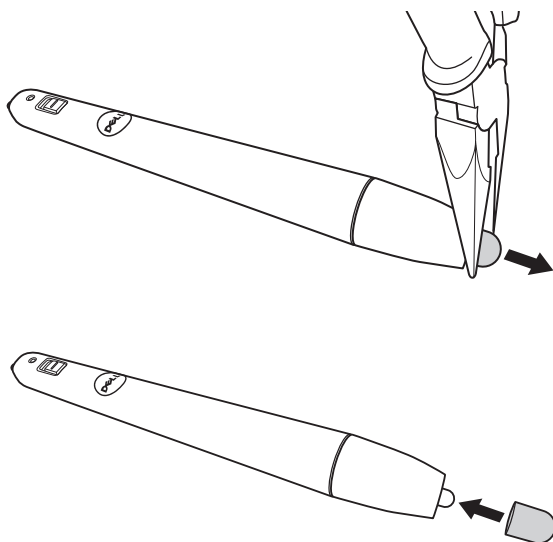

## 更換互動筆電池



備註：若電池電量低，開啟互動筆時，LED 指示燈會開始閃爍紅光。請更換 2 顆新的 AAA 電池。

1 轉開筆頭即可看到電池室。

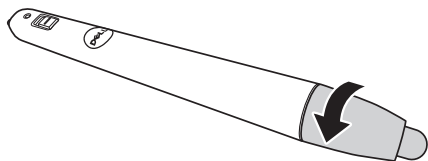

2 置入電池，依照筆頭上的標示正確對準電極。

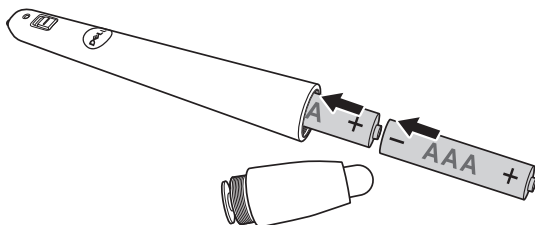

備註：避免混雜使用不同類型的電池或同時使用新與舊的電池。

3 將筆頭裝回，轉動直到電池室完全關閉。

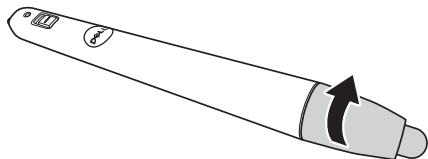

## 透過 S560P 使用互動式觸控筆

步驟 1：使用 HDMI/ VGA 訊號線連接電腦與投影機，並顯示影像。連接 USB 線以在互動式模式中使用。若使用 Mac OS，請執行 S560x 互動式公用程式以設定觸控筆。

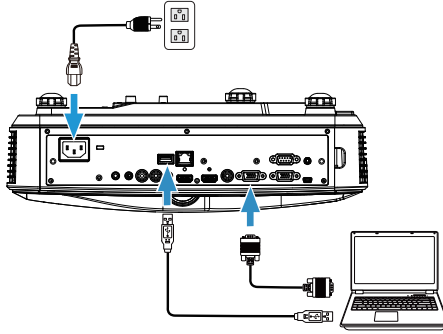

步驟 2. 執行 Dell S560x 互動式公用程式後，使用者即可選擇預設的互動模式 (👉) 進行多點觸控。切換為適用 S560P 的主動式觸控筆模式。

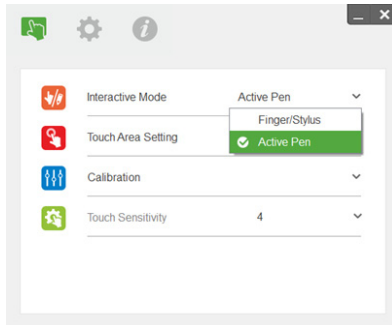

Mac OSX 僅支援單點觸控



**備註：**如使用 Mac OS 電腦，必須執行 Dell S560x 互動式公用程式。

## 觸控區域設定

切換為顯示模式「僅限投影機」。

1 選擇自動觸控區域設定：

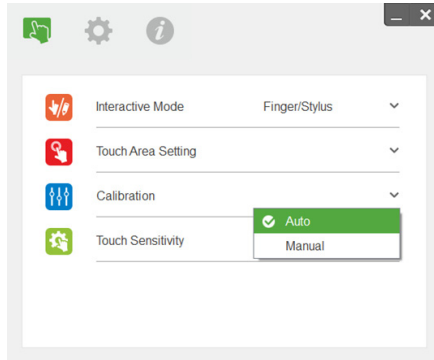

### 備註：

- 退出所有軟體應用程式。
- 降低周圍光源。
- 請勿在觸控區域設定期間阻擋或搖晃鏡頭。
- 確認投影影像是否清晰。若否，請調整焦點以銳化影像。
- 若無法彈出影像，請切換為手動觸控區域設定。

2 選擇手動觸控區域設定：

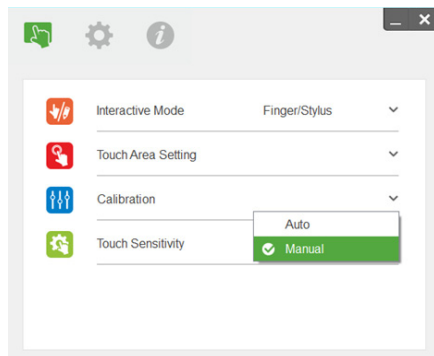

- 2-1 攝影機擷取投影影像後，觸控區域視窗將彈出。若擷取影像不夠清晰，請依實際周圍光線條件重新選擇「自動」中的「周圍光源模式選項」為「亮」或「暗」。

備註：擷取影像顯示實際攝影機畫面，意即顛倒的投影影像。例如：P1 為右下角，P2 為左下角等。

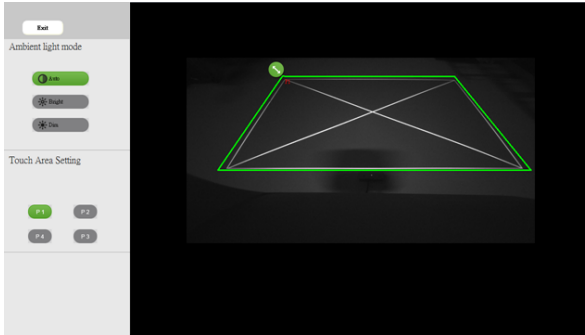

## 2-2 觸控區域邊界微調

步驟 1：按一下 P1，利用滑鼠拖曳 P1 至左上角。調整含投影白色框的可調式綠色區域。

步驟 2：依此類推調整 P2 至 P4；可調式綠色區域應完整重疊在投影的白色框上。

步驟 3：最後再檢查一次綠色框是否與投影的白色框完全重疊。若否，請重新微調。

2-3 正確配置觸控區域時，請按一下退出按鈕。

## 互動筆校正

- 1 切換為顯示模式「僅限投影機」。
- 2 使用 S560x 互動式公用程式執行 S560P 觸控校正 (Win、Mac 作業系統)。
- 3 在執行 S560X 互動式公用程式時選擇自動校正。

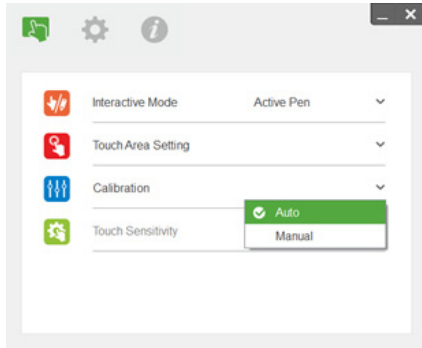

**備註：**若彈出失敗訊息，請依以下步驟排除故障並重新值行自動校正。

- 關閉所有軟體應用程式。
- 降低周圍光源。
- 請勿在校正期間阻擋或搖晃鏡頭。
- 檢查投影影像是否清晰，若否，請調整焦點以銳化影像。

若自動校正失敗，請使用「手動校正」設定。

- 4 選擇手動校正，並依步驟進行校正。建議使用手動校正以獲得更佳精確度。

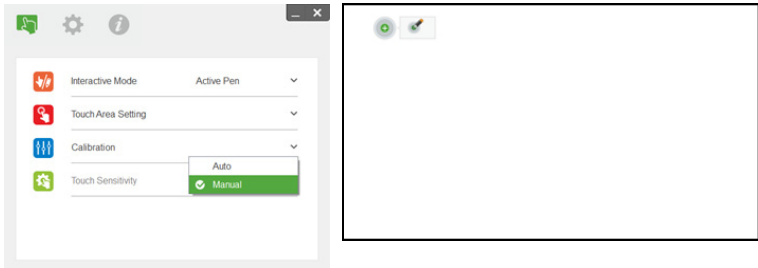

# 3

## 使用互動觸控（僅限 S560T）

S560T 投影機可投射連接電腦的桌面影像至白板，並可當成電腦的輸入裝置使用。您可在白板上瀏覽、選擇並與電腦程式互動。

S560T 投影機是一部 10-pt 多點觸控的互動式投影機。若要設定互動式功能，請如「觸控設定指南」所述安裝觸控單元。此外，在 CD 及自 Dell Support 下載的檔案中皆可找到使用 Dell S560x 互動式公用程式進行首次設定及校正的說明。

### 系統需求



**備註：**您的電腦必須具有下列最低系統要求：

作業系統	支援的觸控點數量	安裝 S560x 互動式公用程式 *1	
		適用於首次設定	適用於後續使用
Windows 7/8/10	10 觸控點	支援 *3	不需要
MAC OS X (10.7~10.11)	1 觸控點 *4	支援	需要，請在所有 Mac OS 電腦上安裝設定公用程式以搭配 S560T 使用
ChromeBook	10 觸控點	不支援，請使用 Windows 作業系統或 Mac OS 電腦完成首次 S560T 的設定	不需要

\*1：從隨附 CD 中取得 S560x 互動式公用程式，或從 Dell Support 下載

\*2：S560T 需要首次調整及校正，請先確保您完成設定程序後再使用

\*3：需安裝 .NET Framework 4.0

\*4：Mac OS 僅支援 1 觸控點



**備註：**如需更佳精度，您應設先為「僅限投影機」顯示模式再進行校正。如需不同顯示模式中的觸控功能及校正的詳細資訊，請前往「S560T 觸控設定指南」排除故障 Q2。



## 設定互動式觸控

若要設定互動式功能，請如「觸控設定指南」所述安裝觸控單元。

### 透過 S560T 使用互動式觸控

步驟 1：使用 HDMI/ VGA 訊號線連接電腦與投影機，並顯示影像。連接 USB 線以在互動式模式中使用。若使用 Mac OS，請執行 S560x 互動式公用程式以設定觸控功能。

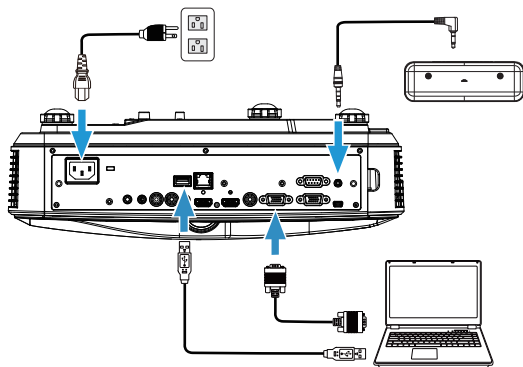

步驟 2：

執行 Dell S560x 互動式公用程式後，使用者即可選擇預設的互動模式 (  ) 進行多點觸控。利用觸控單元互動式觸控切換為用於 S560T 的手指 / 觸控筆模式。

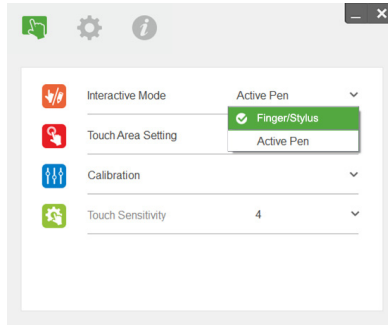

單點觸控適用於 Mac OS X 系統。



**備註：**如使用 Mac OS 電腦，必須執行 Dell S560x 互動式公用程式。

## 觸控區域設定

切換為顯示模式「僅限投影機」。

1 選擇自動觸控區域設定：

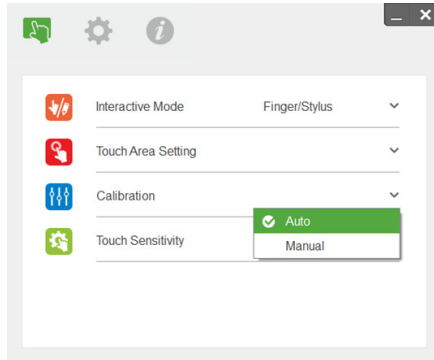

### 備註：

- 退出所有軟體應用程式。
- 降低周圍光源。
- 請勿在觸控區域設定期間阻擋或搖晃鏡頭。
- 確認投影影像是否清晰。若否，請調整焦點以銳化影像。
- 若無法彈出影像，請切換為手動觸控區域設定。

2 選擇手動觸控區域設定：

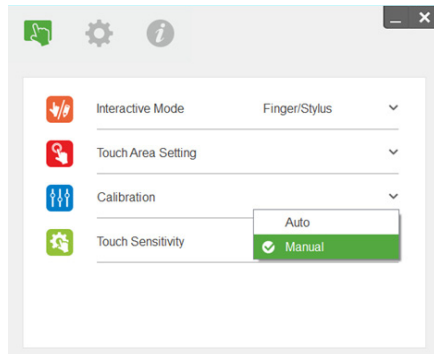

- 2-1 攝影機擷取投影影像後，觸控區域視窗將彈出。若擷取影像不夠清晰，請依實際周圍光線條件重新選擇「自動」中的「周圍光源模式選項」為「亮」或「暗」。

備註：擷取影像顯示實際攝影機畫面，意即顛倒的投影影像。例如：P1 為右下角，P2 為左下角等。

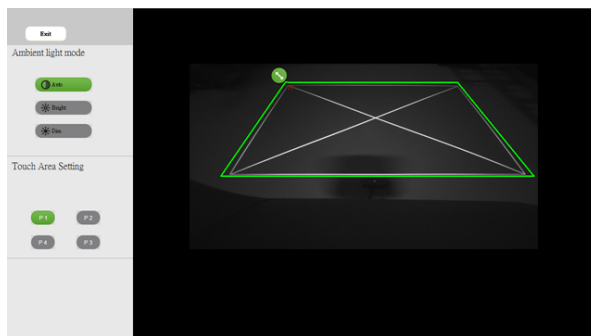

## 2-2 觸控區域邊界微調

- 步驟 1：按一下 P1，利用滑鼠拖曳 P1 至左上角。調整含投影白色框的可調式綠色區域。
- 步驟 2：依此類推調整 P2 至 P4；可調式綠色區域應完整重疊在投影的白色框上。
- 步驟 3：最後再檢查一次綠色框是否與投影的白色框完全重疊。若否，請重新微調。

## 2-3 正確配置觸控區域時，請按一下退出按鈕。

## 互動式觸控校正

- 1 切換為顯示模式「僅限投影機」。
- 2 使用 S560x 互動式公用程式執行 S560P 觸控校正（Win、Mac 作業系統）。
- 3 在執行 S560X 互動式公用程式時選擇自動校正。

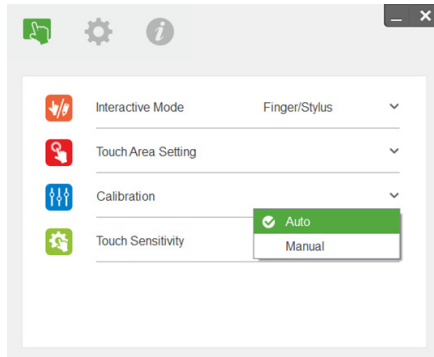

**備註：**若彈出失敗訊息，請依以下步驟排除故障並重新值行自動校正。

- 關閉所有軟體應用程式。
- 降低周圍光源。
- 請勿在校正期間阻擋或搖晃鏡頭。
- 檢查投影影像是否清晰，若否，請調整焦點以銳化影像。

若自動校正失敗，請使用「手動校正」設定。

- 4 選擇手動校正，並依步驟進行校正。建議使用手動校正以獲得更佳精確度。

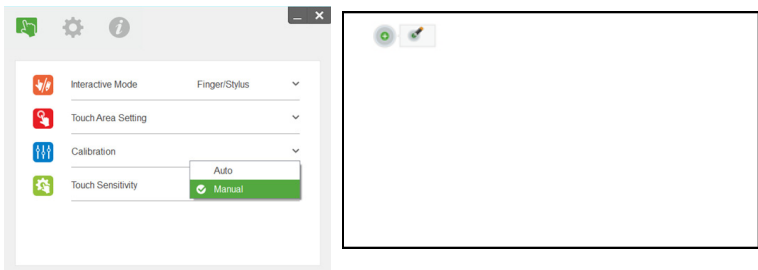

## 使用 S560T 和快乾白板

若要不影響觸控操作的情形下在白板上使用快乾馬克筆，請使用遙控器上的「靜止」鍵或「空白螢幕」鍵。

- 1 靜止：使用靜止鍵可暫停螢幕上的影像，並暫停觸控功能。再次按下靜止鍵即可恢復觸控操作。

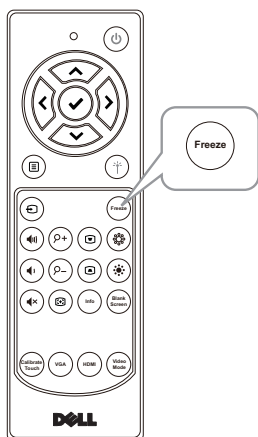

- 2 空白螢幕：使用空白螢幕鍵可在投影機上顯示空白螢幕。按下此鍵可切換白色背景 / 黑色背景及恢復正常操作。在「空白螢幕」模式期間，將暫停觸控操作。

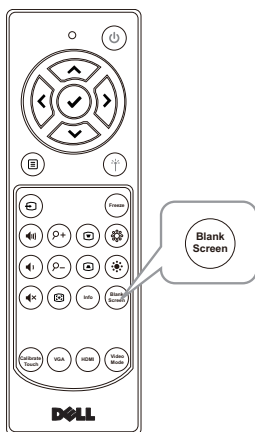

# 4

## 連接無線顯示配接器

### 安裝無線顯示配接器

您的投影機配備可供無線顯示配接器使用的 HDMI 與 USB 電源埠。  
S560P/S560T 投影機並未隨附無線顯示配接器。

安裝步驟如下：

- 1 請確定已關閉投影機的電源。
- 2 將電源 USB 線連接至無線顯示配接器，然後再安裝無線顯示配接器。

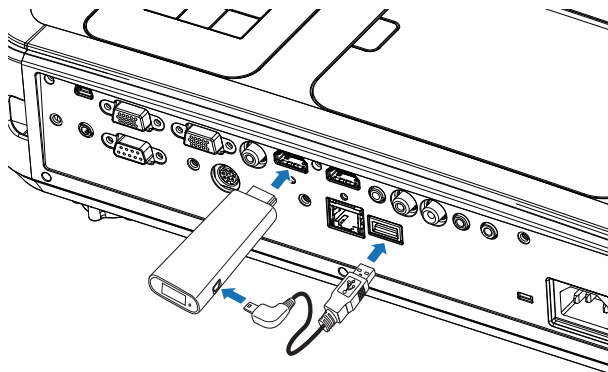

**備註：**您的投影機並未隨附無線顯示配接器的電源 USB 線。

## 設定無線顯示配接器

1 開啟投影機。

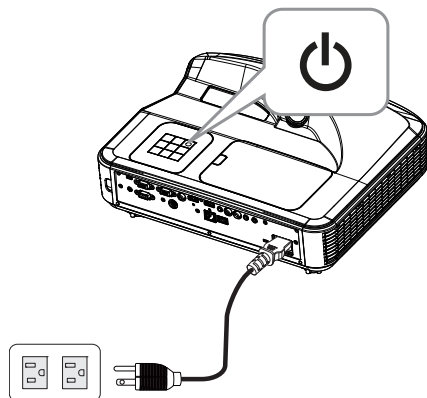

2 切換為「無線顯示」來源。

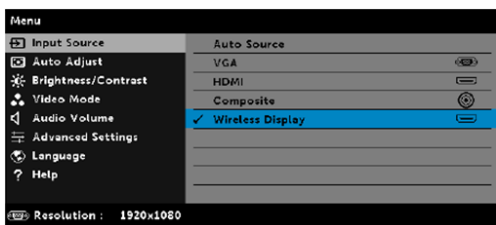

3 請參閱您的無線顯示配接器設定說明，再繼續進行無線投影。

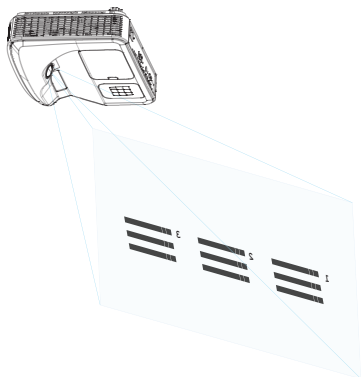



# 5

## 疑難排解

### 疑難排解提示



如果您在使用投影機時遇到困難，請參閱以下內容。如問題持續發生，請至聯絡 Dell：[www.dell.com/contactDell](http://www.dell.com/contactDell)。



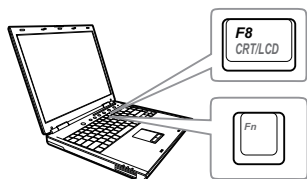

#### 問題

螢幕中沒有任何影像



#### 可能的解決方式

- 請確定選取「輸入選擇」選單上正確的輸入訊號源。
- 請確定已經啟用外接式圖形連接埠。如果您使用的是 Dell 筆記型電腦，請按下   (Fn+F8)。如果您使用其他機型電腦，請參閱該電腦的說明文件。若影像顯示不正確，請更新您電腦的視訊裝置。如需 Dell 電腦的資訊，請參閱 [www.dell.com/support](http://www.dell.com/support)。
- 確定您已確實連接所有的訊號線。請參閱第 10 頁的「調整影像大小」。
- 請確定接頭沒有彎曲或斷裂。
- 請檢查投影機的燈泡安裝是否妥當（請參閱第 37 頁的「更換燈泡」）。
- 請執行進階選單中投影機設定的「測試圖案」功能。請確認測試圖形的色彩正確。

<p><b>問題 (續)</b></p> <p>不完整、跳動或不正常顯示的畫面</p>	<p><b>可能的解決方式 (續)</b></p> <ol style="list-style-type: none"> <li>1 在遙控器上按下自動調整按鈕。</li> <li>2 如果您使用的是 Dell 筆記型電腦，請將電腦的解析度設定為 1080p (1920 x 1080)：             <ol style="list-style-type: none"> <li>a 用滑鼠右鍵按一下您 Microsoft® Windows® 桌面未使用的部份，按一下 <b>內容</b> 然後選取 <b>設定</b> 索引標籤。</li> <li>b 確認外部的顯示器連接埠已設定為 1920 x 1080 像素。</li> <li>c 按下   (Fn+F8)。</li> </ol> </li> </ol> <p>如果在變更螢幕解析度時遇到困難，或如果您的畫面停止不動時，請重新啟動所有設備及投影機。</p> <p>如果您使用的不是 Dell 筆記型電腦，請參閱該電腦的說明文件。若影像顯示不正確，請更新您電腦的視訊裝置。如需 Dell 電腦的資訊，請參閱 <a href="http://www.dell.com/support">www.dell.com/support</a>。</p>
<p>螢幕沒有顯示簡報內容</p>	<p>如果您使用的是筆記型電腦，請按下   (Fn+F8)。</p>
<p>影像不穩定或閃爍</p>	<p>在 OSD <b>進階</b> 選單的 <b>顯示設定</b> 中調整追蹤 (只適用電腦模式)。</p>
<p>影像有垂直閃爍的條紋</p>	<p>在 OSD <b>進階</b> 選單的 <b>顯示設定</b> 中調整頻率 (只適用電腦模式)。</p>
<p>影像顏色不正確</p>	<ul style="list-style-type: none"> <li>• 如果顯示器接收來自顯示卡錯誤的輸出訊號，請將 OSD <b>進階</b> 索引頁籤中 <b>影像設定</b> 中的訊號模式設為 <b>RGB</b>。</li> <li>• 請使用 <b>進階</b> 選單內 <b>投影機設定</b> 中的 <b>測試圖案</b>。請確認測試圖形的色彩正確。</li> </ul>
<p>影像焦點模糊</p>	<ol style="list-style-type: none"> <li>1 請確認投影螢幕與投影機之間有足夠的距離 (1.46 英尺 [44.6 公分] 到 1.83 英尺 [55.8 公分])。</li> </ol>
<p>在 16:9 的 DVD 顯示時影像會被拉長</p>	<p>投影機自動偵測輸入信號格式。原始預設設定會根據輸入信號格式維持投射影像的縱橫比。</p> <p>若圖像仍被拉伸，可以在 OSD 之 <b>進階</b> 選單內的 <b>顯示設定</b> 中調整縱橫比。</p>

問題 (續)	可能的解決方式 (續)
影像顛倒	從 OSD 選取 <b>進階的投影機設定</b> 並調整投影機模式。
燈泡燒毀或有破裂聲	當燈泡的壽命結束時，它可能會燒掉，也可能產生很大的破裂聲。如果發生這種情況，投影機的電源便無法開啟。如果要更換燈泡，請參閱第 37 頁的「更換燈泡」。
燈泡指示燈亮起穩定橘光	當 <b>燈泡</b> 指示燈亮起穩定橘光時，請更換燈泡。
燈泡指示燈亮起閃爍橘光	<p>若<b>燈泡</b>指示燈閃爍橘光，燈泡模組連線可能已中斷。請檢查燈泡模組並確定已正確安裝。</p> <p>如果<b>燈泡</b>指示燈和<b>電源</b>指示燈亮起閃爍橘光，則表示燈泡驅動器出現故障，投影機將會自動關閉。</p> <p>若<b>燈泡</b>與<b>溫度</b>指示燈亮起閃爍橘光，而<b>電源</b>指示燈亮起穩定的藍光，則表示系統出現故障，投影機將會自動關閉。</p> <p>欲清除保護模式，請按住電源鍵 10 秒鐘。</p>
溫度指示燈亮起穩定橘光	<p>投影機過熱。投影機將自動關閉。請等投影機冷卻下來後，再重新開啟投影機。如問題持續發生，請至聯絡 Dell： <a href="http://www.dell.com/contactDell">www.dell.com/contactDell</a>。</p>
溫度指示燈亮起閃爍橘光	<p>若投影機風扇故障，投影機將自動關機。請按住<b>電源</b>鍵 10 秒鐘以嘗試清除投影機模式。請等待約 5 分鐘再嘗試再度開啟電源。如問題持續發生，請至聯絡 Dell： <a href="http://www.dell.com/contactDell">www.dell.com/contactDell</a>。</p>
遙控器無法順利操作，或只能在有限的範圍內操作	電池電量可能不足。若發生此情況，請更換 2 顆新的 AAA 電池。

## 指示信號

投影機狀態	說明	指示燈		
		控制按鍵	溫度 (橘色)	燈泡 (橘色)
待機模式	投影機處於待機模式。預備開機。	白色閃爍	關閉	關閉
暖機模式	投影機需要一段時間暖機與開機。	白色	關閉	關閉
燈泡亮	投影機處於正常模式。預備顯示影像。 備註：OSD 選單無法存取。	白色	關閉	關閉
冷卻模式	投影機正在冷卻以關機。	白色	關閉	關閉
投影機過熱	散氣孔可能堵塞，或周遭溫度可能高於 40°C。投影機將自動關閉。確定散氣孔未受阻隔，且周圍溫度介於操作範圍之間。如問題持續發生，請至聯絡 Dell。	關閉	橘色	關閉
風扇故障	風扇之一故障，投影機將自動關閉。如問題持續發生，請至聯絡 Dell。	關閉	橘色閃爍	關閉
燈泡驅動器故障	燈泡驅動器故障，投影機將自動關閉。使用電源線，3 分鐘後插上電源線，然後再開啟顯示器。如此問題持續發生，請至聯絡 Dell。	橘色閃爍	關閉	橘色閃爍
色輪故障	色輪無法啟動。投影機故障且投影機自動關機。使用電源線，3 分鐘後插上電源線，然後再開啟顯示器。如此問題持續發生，請至聯絡 Dell。	白色	橘色閃爍	橘色閃爍
燈泡故障	燈泡缺陷。更換燈泡。	關閉	關閉	橘色
錯誤 - 電源供應 (+12V)	電源供應中斷。投影機將自動關閉。使用電源線，3 分鐘後插上電源線，然後再開啟顯示器。如此問題持續發生，請至聯絡 Dell。	橘色閃爍	橘色	橘色
燈泡模組連線失敗	燈泡模組連線可能受中斷。請檢查燈泡模組並確定已正確安裝。如問題持續發生，請至聯絡 Dell。	關閉	關閉	橘色閃爍

# 6

## 維護

### 更換燈泡

△ 注意：在您開始本章節中的任何程序之前，請遵循第 9 頁上說明的安全須知。

螢幕上出現下列訊息時請更換燈泡：「燈泡壽命已接近完整電源操作，有效壽命的最終階段。建議更換燈泡！ [www.dell.com/lamps](http://www.dell.com/lamps)」。如果更換燈泡後，這個問題持續發生，請聯絡 Dell。

△ 注意：使用原廠燈泡以確保您投影機的安全與最佳的工作狀況。

△ 注意：使用中的燈泡溫度極高，在投影機確實冷卻 30 分鐘以上之前，請勿嘗試更換燈泡。

△ 注意：任何時候都不要觸摸燈泡或燈泡玻璃。投影機的燈泡非常易碎，觸碰有可能導致破碎。破碎的玻璃碎片十分鋒利，可能造成受傷。

△ 注意：請將碎片從投影機全部清除，並依據各州、當地或聯邦法律規定處理或回收這些碎片。更多資訊請參閱 [www.dell.com/hg](http://www.dell.com/hg)。

- 1 關閉投影機並拔下電源線。
- 2 讓投影機至少冷卻 30 分鐘。
- 3 旋開固定上蓋的螺絲，取下上蓋。
- 4 旋開固定燈泡的螺絲。
- 5 握住金屬把手，將燈泡拉出。

 備註：Dell 可能會要求將保修期內更換下來的燈泡歸還 Dell，否則請聯繫當地的廢棄物處理機構，索取最近的廢棄物處理站地址。

- 6 更換新的燈泡。
- 7 旋緊固定燈泡的螺絲。
- 8 蓋回上蓋，並鎖緊螺絲。
- 9 在 OSD 進階電源設定選單中的燈泡重設選擇「是」，以重設燈泡使用時間。更換新的燈泡模組時，投影機將自動偵測並重設燈泡小時。

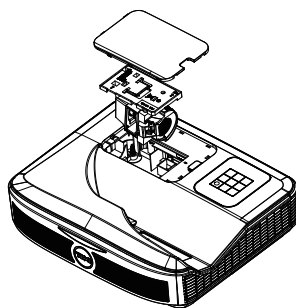



注意：燈泡廢棄（僅限於美國）

 燈泡含有水銀，必須依據當地、州或聯邦法律來回收或廢棄。如需詳細資訊，請至 [WWW.DELL.COM/HG](http://WWW.DELL.COM/HG) 或聯繫電子工業聯盟 [WWW.EIAE.ORG](http://WWW.EIAE.ORG)。如需燈泡特定的廢棄資訊，請至 [WWW.LAMPRECYCLE.ORG](http://WWW.LAMPRECYCLE.ORG) 查詢。

## 更換遙控器電池



備註：不使用時請將電池自遙控器取出。

1 按下阻片開啟電池室蓋。

1

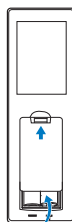

2 檢查電池上電極標示 ( + / - ) 。

2

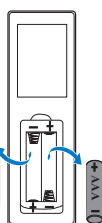

3 置入電池並依據電池室上的標示正確對準電極。

3

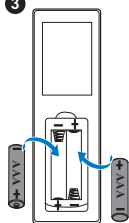

備註：避免混雜使用不同類型的電池或同時使用新與舊的電池。

4 將電池蓋推回。

4

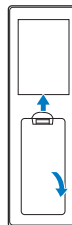

# 7

## 規格

---

光閥	0.65" 1080p S600 DMD、DarkChip3™
亮度	3400 ANSI 流明 (最大)
對比率	1800:1 典型 (全開 / 全關)
均勻性	80% 典型 (日本標準 - JBMA)
像素數	1920 x 1080 (1080p)
縱橫比	16:9
可顯示顏色數	10.7 億顏色
色輪速度	2 倍
	1 倍 (3D 顯示)
投射鏡頭	固定鏡頭 (WA21), F#/2.4
	投射比 = UST TR0.25
	偏移率 : 118.5 ± 5%
投影螢幕尺寸	81 ~100 英吋
	最適大小 : 226.31 cm
投射距離	1.46 ~1.83ft (44.6cm ~55.8)
視訊相容性	複合影像 :
	NTSC : M (3.58 MHz)、4.43 MHz
	PAL : B、D、G、H、I、M、N、4.43 MHz
	SECAM : B、D、G、K、K1、L、4.25/4.4 MHz
	色差視頻 · 透過 VGA 輸入 : 1080i (50/60 Hz)、720p (50/60 Hz)、576i/p、480i/p
	HDMI 輸入 : 1080p、720p、576i/p、480i/p
電源供應	通用 AC 90~264 V 50-60 Hz、含 PFC 輸入



耗電量

正常模式：320 W  $\pm$  10% @ 110 Vac

節能模式：270 W  $\pm$  10% @ 110 Vac

待命模式：< 0.5 W

網路待命：< 3 W



**備註：**根據預設，投影機設定為 20 分鐘無活動後便進入省電模式。

音訊

2 喇叭 x 10 瓦 RMS

噪音等級

正常模式：36 dB(A)

節能模式：32 dB(A)

投影機重量

10.36 磅 (4.7 公斤)

尺寸 (寬 x 高 x 深)

15.08 x 12.52 x 4.06 英吋 (383 x 318 x 103 公釐)

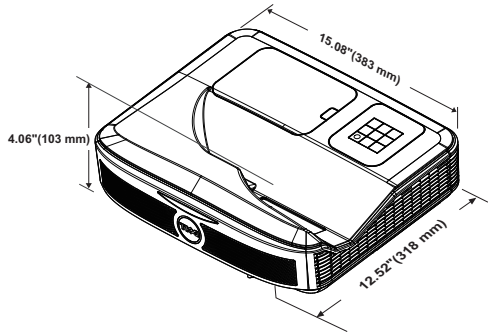

操作環境

運作溫度：5 °C 至 40 °C (41 °F 至 104 °F)

溼度：最大 80%

存放溫度：0 °C 到 60 °C (32 °F 到 140 °F)

溼度：最大 90%

運送溫度：-20 °C 至 60 °C (-4 °F 至 140 °F)

溼度：最大 90%

I/O 接頭

電源：一個 AC 電源插座 (3 針 - C14 輸入)

VGA 輸入：一個 15 針 D-sub 接頭 (藍色)  
(VGA In) · 供類比 RGB / 色差輸入訊號使用。

VGA 輸出：一個 15 針 D-sub 接頭 (黑色) 供  
VGA 循環迴路。

複合視訊輸入：一個黃色 RCA 插頭供 CVBS 訊  
號。

HDMI 輸入：兩個 HDMI 接頭 · 支援 HDMI 1.4a  
規格並符合 HDCP 要求。

類比音訊輸入：一個 3.5 mm 立體聲迷你耳機插孔（藍色）/ 一對音訊輸入 RCA (L/R)。

各式音訊輸入：一個 3.5 mm 立體音迷你耳機插頭（綠色）。

類比音訊輸入：兩個 3.5 mm 立體音迷你耳機插頭（藍色）與兩對 RCA 接頭（紅色 / 白色）。

麥克風：一個 3.5 mm 立體音迷你耳機插頭（粉紅色）。

USB（迷你 USB）埠：一個迷你 USB 副連接埠供韌體升級 / 互動式功能。

5V/1.8A 輸出：一個 USB Type A 5V DC / 1.8A 輸出，可支援配接器的電源。

RS232 埠：一個 9 針 D-sub 供 RS232 通訊。

RJ-45 連接埠：一個內建 RJ-45 接頭可供網路控制。

觸控單元：一個簾幕模組電源插孔

PHILIPS 260 W 使用者可置換式燈泡

正常模式：最長 3000 小時

節能模式：最長 5000 小時

燈泡

燈泡壽命



**備註：**任何投影機的燈泡壽命評等僅為亮度降低的測量法，並非燈泡故障與光線輸出停止所需的特定時間。燈泡壽命的定義是依據超過百分之五十的燈泡樣本總數亮度約降低至特定燈泡流明的百分之五十所需的時間。我們不以任何方式保證燈泡壽命評等。投影機燈泡的實際運作壽命時間會依據運作條件與使用方式而不同。在壓力狀況中使用投影機，如多灰塵環境、高溫下、每天使用數小時與突然關機，可能造成燈泡運作壽命縮短或可能造成燈泡故障。

# 8

## 其他資訊

---

如需其他有關如何使用投影機的資訊，請參閱 **Dell 投影機使用手冊**，網址為：[www.dell.com/support/manuals](http://www.dell.com/support/manuals)。

# 9

## 聯絡 Dell

---

美國的顧客請撥打 800-WWW-DELL ( 800-999-3355 )。



**備註：**若您無可用的連線網路，您可於購買收據、包裝單、帳單、或 Dell 產品目錄上找到聯絡資訊。

Dell 提供許多線上與電話支援以及服務選項。可用性根據國家與產品有所不同，部分服務於您的區域中可能不予提供。欲聯絡 Dell 有關銷售、技術支援、或客戶服務問題：

- 1 請上網站 [www.dell.com/contactDell](http://www.dell.com/contactDell)。
- 2 在互動式地圖上選擇您的所在區域。
- 3 選擇聯絡方式。
- 4 根據您的需求選擇適當的服務或支援連結。

# 索引

## D

Dell

聯絡 43, 44

## 四畫

互動筆

手腕帶固定孔 17

筆尖 17

電池 17

電源指示燈 17

電源開關 17

支援

聯絡 Dell 43, 44

## 五畫

主機 7

紅外線 (IR) 接收器 7

電源按鈕 7

燈泡蓋 7

鏡頭 7

攝影機 7

## 七畫

更換燈泡 37

## 十一畫

規格

I/O 接頭 41

尺寸 41

可顯示顏色數 40

光閥 40

色輪速度 40

均勻性 40

投射距離 40

投射鏡頭 40

投影機重量 41

投影螢幕尺寸 40

亮度 40

音訊 41

耗電量 41

視訊相容性 40

電源供應 40

像素數 40

對比率 40

噪音等級 41

操作環境 41

縱橫比 40

連接埠

HDMI1 連接端 8

HDMI2 連接端 8

RJ45 連接端 8

RS232 連接端 8

USB A 連接端 8

VGA 輸入連接端 8

VGA 輸出連接端 (顯示器迴路) 8

音訊 RCA 連接器 8

迷你 USB (迷你 B 型) 8

麥克風連接端 8

電源線連接端 8

複合影像連接端 8  
聲音輸入連接端 8  
聲音輸出連接端 8  
觸控單元電源 8

## 十三畫

電話號碼 44

## 十四畫

遙控器 12

## 十五畫

調整顯示器對焦 10, 31

## 十七畫

聯絡 Dell 5, 37